

議案第42号

工事委託協定について

工事委託協定を次のとおり締結する。

平成25年6月3日提出

新居浜市長 石川 勝行

- | | |
|----------|--|
| 1 委託の目的 | 新居浜市公共下水道新居浜市下水処理場の改築工事（その12） |
| 2 委託の方法 | 随意契約 |
| 3 委託金額 | 5億1,700万円 |
| 4 委託の相手方 | 東京都新宿区四谷三丁目3番1号
日本下水道事業団
理事長 谷戸 善彦 |
| 5 完成期限 | 平成27年3月31日 |

提案理由

新居浜市公共下水道新居浜市下水処理場の改築工事（その12）委託に関する協定を締結するため、新居浜市議会の議決に付すべき契約及び財産の取得又は処分に関する条例第2条の規定により、本案を提出する。

参照条文

新居浜市議会の議決に付すべき契約及び財産の取得又は処分に関する条例
(抜 粋)

(議会の議決に付すべき契約)

第2条 地方自治法(昭和22年法律第67号)第96条第1項第5号の規定により議会の議決に付さなければならない契約は、予定価格1億5,000万円以上の工事又は製造の請負とする。

新居浜市公共下水道新居浜市下水処理場の改築工事(その12)委託

位置図

施工箇所



下水処理場

沢津漁港

国領川

菊本町二丁目

菊本町一丁目

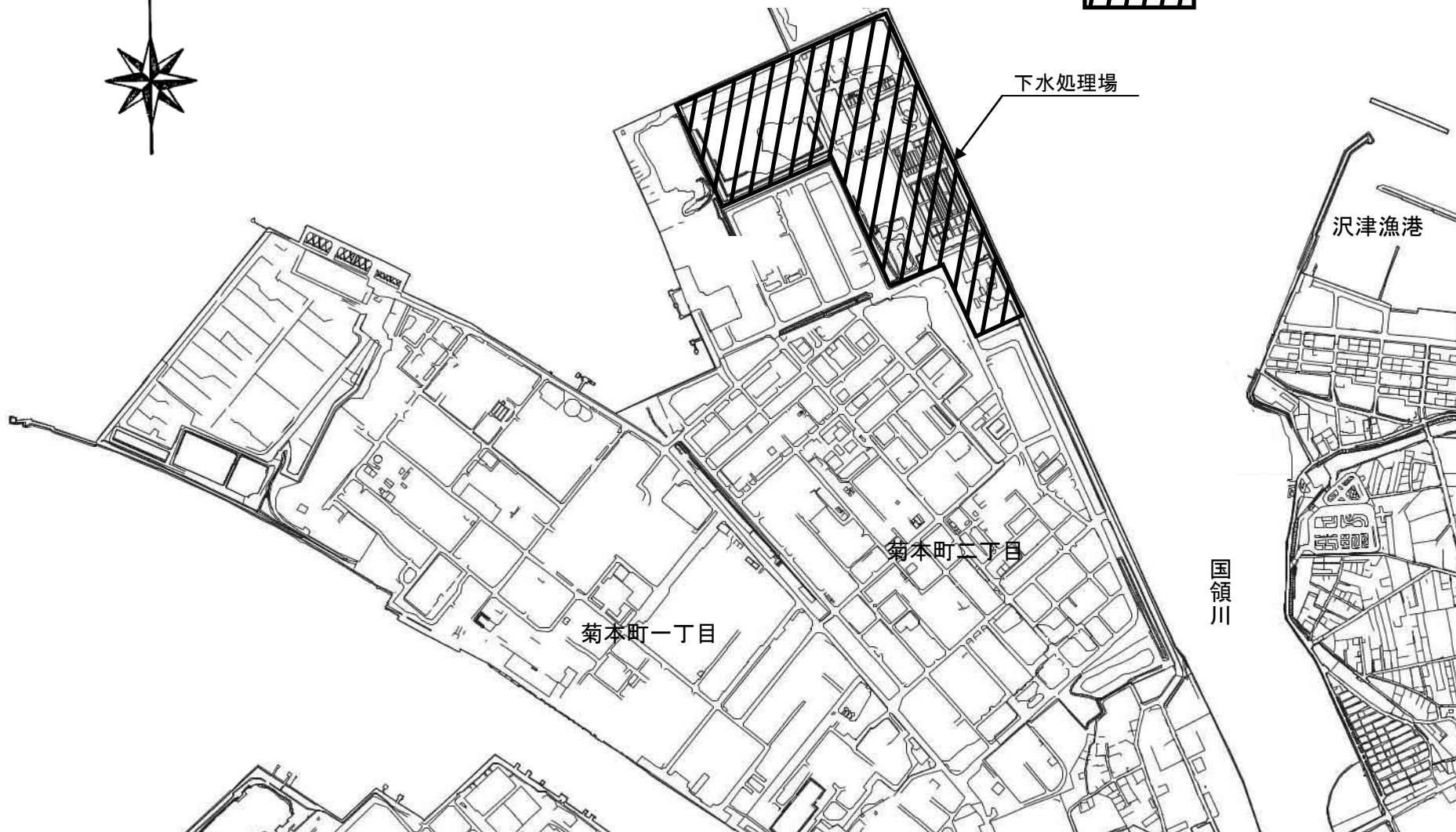

新居浜市公共下水道新居浜市下水処理場の改築工事(その12)委託



平面図

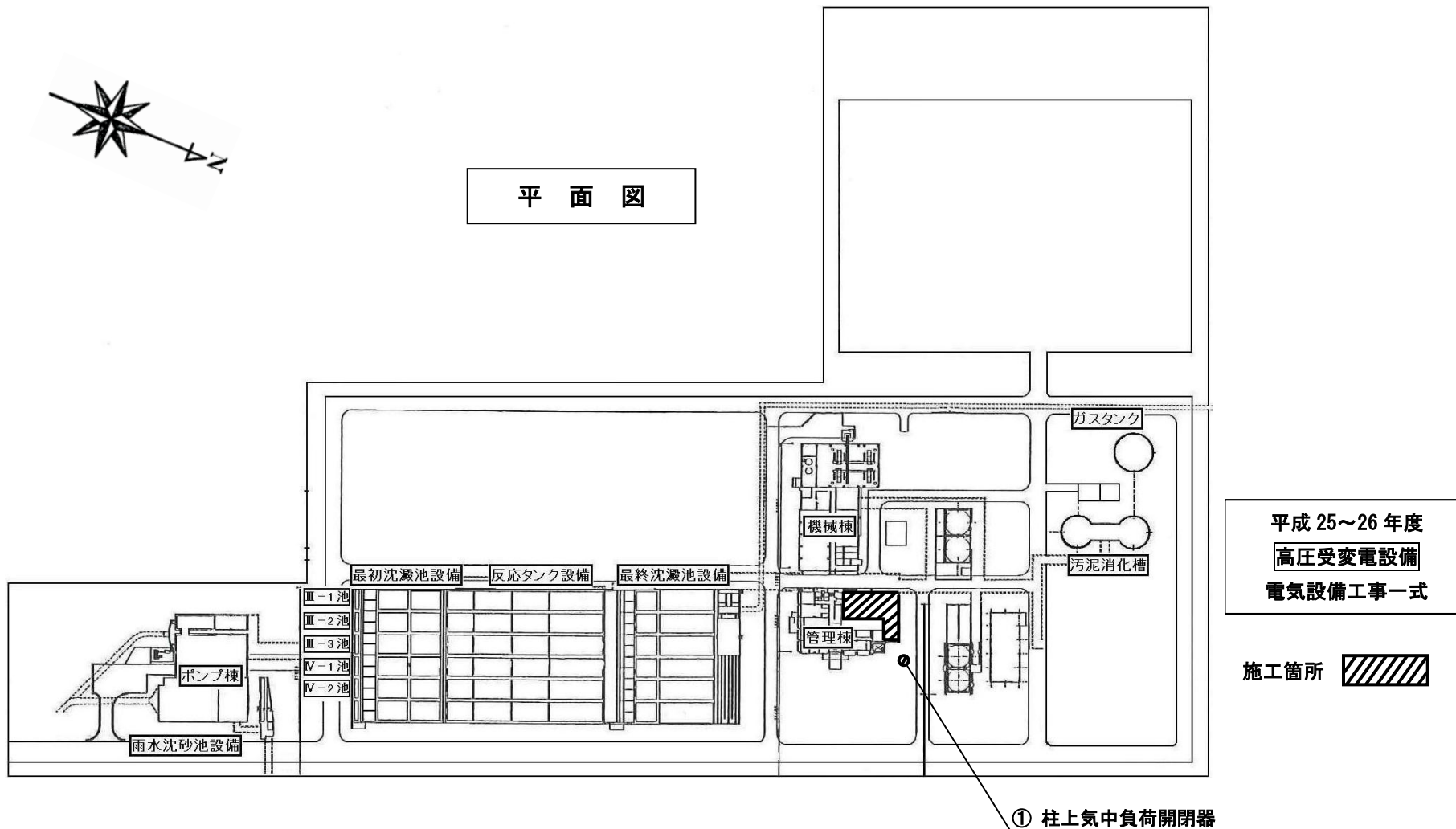

新居浜市公共下水道新居浜市下水処理場の改築工事(その12)委託

管理棟 1階 配置図

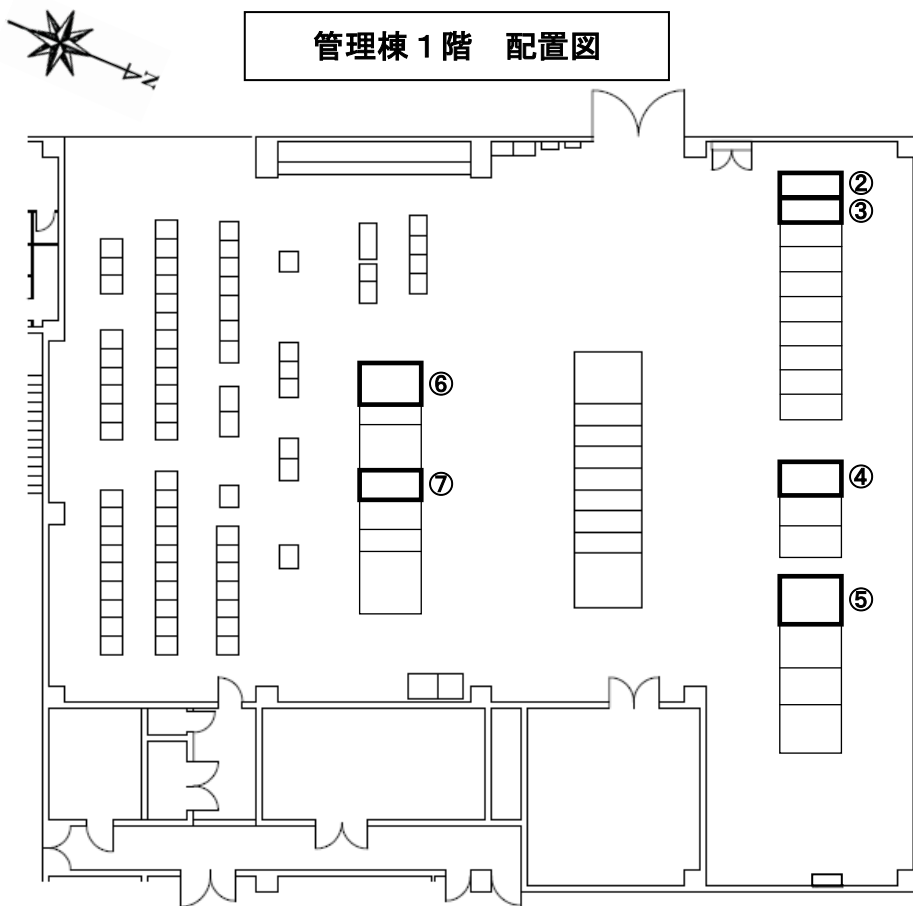

管理棟 2階 配置図

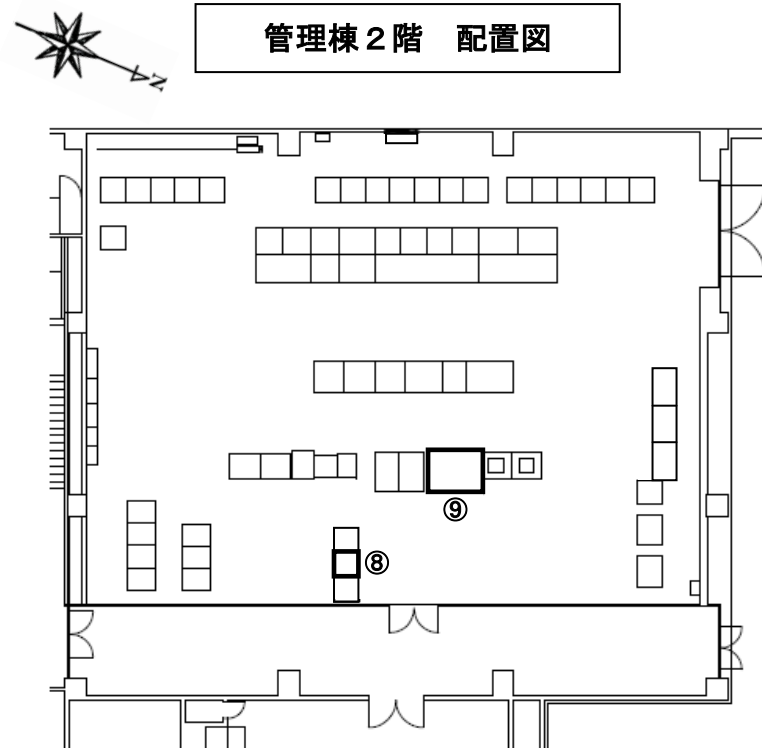

主要製作機器リスト

電 気 設 備	① 柱上気中負荷開閉器 (屋外)	1台
	② 高圧引込盤	1面
	③ 受電盤	1面
	④ No. 1・No. 2コンデンサ盤	1面
	⑤ No. 1プラント動力変圧器盤	1面
	⑥ 建築動力変圧器盤	1面
	⑦ 照明変圧器盤	1面
	⑧ 受変電設備P I O盤	一式
	⑨ LCD監視装置	一式

新居浜市公共下水道新居浜市下水処理場の改築工事(その12)委託

外形図

① 柱上気中負荷開閉器

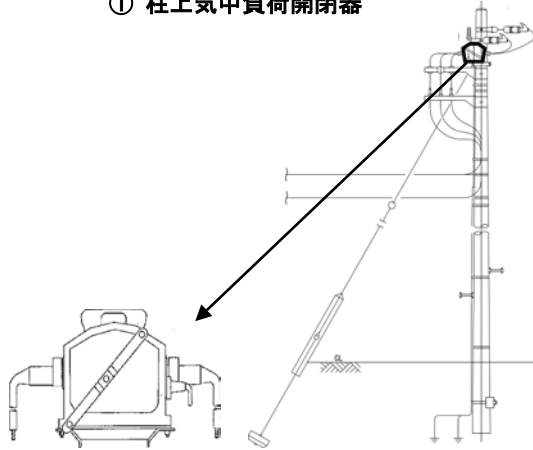

② 高圧引込盤

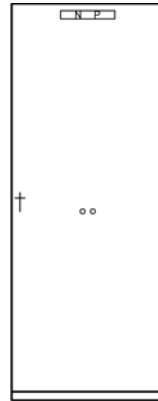

③ 受電盤

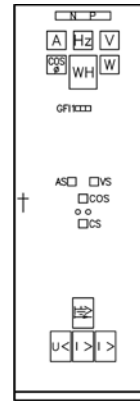

④ No. 1・No. 2コンデンサ盤

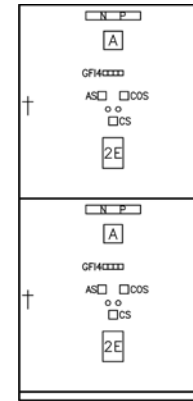

⑤ No. 1プラント動力変圧器盤

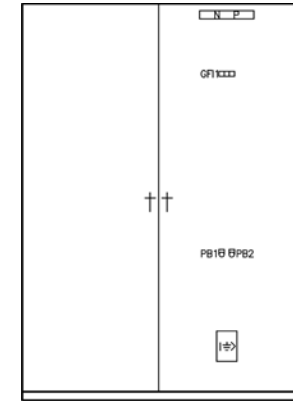

⑥ 建築動力変圧器盤

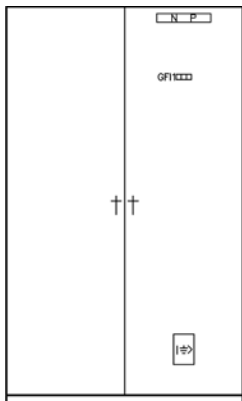

⑦ 照明変圧器盤

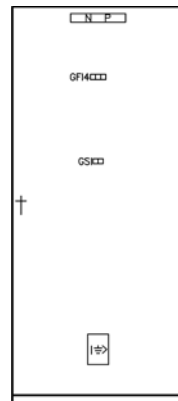

⑧ 受変電設備P I O盤

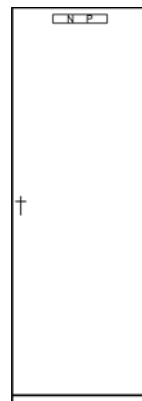

⑨ LCD監視装置



主要製作機器リスト

電気設備	① 柱上気中負荷開閉器	1台
	② 高圧引込盤	1面
	③ 受電盤	1面
	④ No. 1・No. 2コンデンサ盤	1面
	⑤ No. 1プラント動力変圧器盤	1面
	⑥ 建築動力変圧器盤	1面
	⑦ 照明変圧器盤	1面
	⑧ 受変電設備P I O盤	一式
	⑨ LCD監視装置	一式